

**EG** Eckzarge

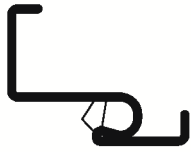

**UG** Umfassungszarge



**SUG** Blockzarge



**EGG** Eckzarge  
für Doppelfalztürblätter

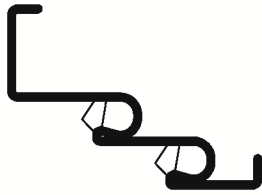

**UGG** Umfassungszarge  
für Doppelfalztürblätter

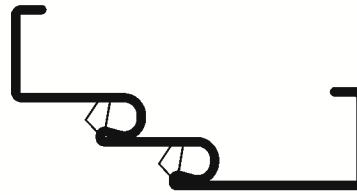

**SUGG** Blockzarge  
für Doppelfalztürblätter

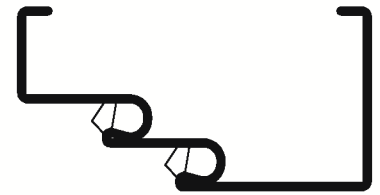

**SUG** Blockzarge  
für GK-Wände

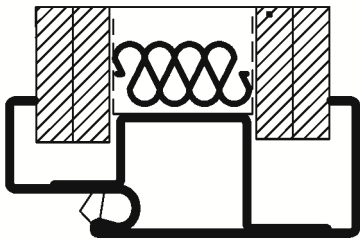

**SUGG** Blockzarge  
mit Doppelfalz für GK-Wände

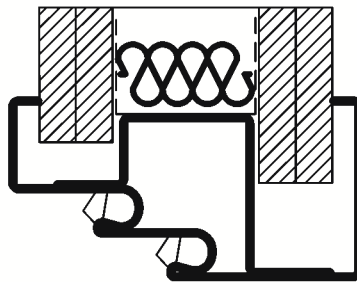

**SUG-GK 3-teilig**  
für nachträgliche Montage

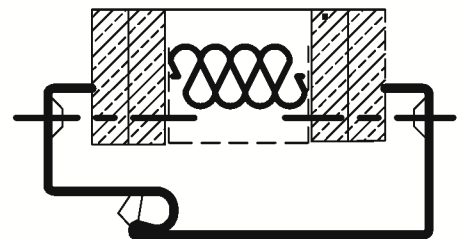

**UG-Ra10 Ha70** Umfassungszarge  
mit Radius und Halbkreis

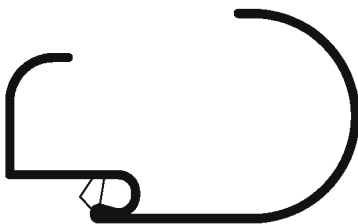

**UGN-2** Umfassungszarge  
mit Schattennut

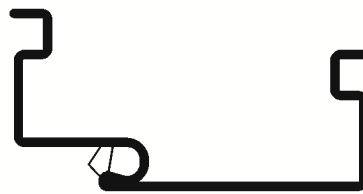

**EGN-2** Eckzarge  
mit Schattennut



**SUG-LS** Umfassungszarge  
mit Laibungsschräge



**UGZ** Umfassungszarge  
mit Zierfalz



**U** Durchgangszarge



**SUG 2-schalig Typ 1**  
für nachträgliche Montage

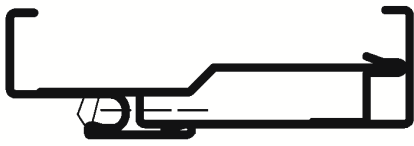

**SUG 2-schalig Typ 1 Reno**  
für nachträgliche Montage  
über vorhandene Zarge

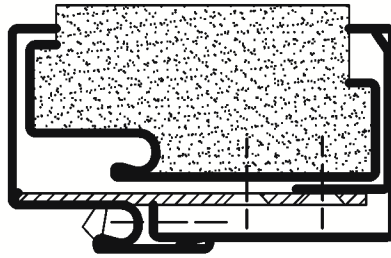

**SUG Ra22,5 2-schalig Typ 1**  
für nachträgliche Montage

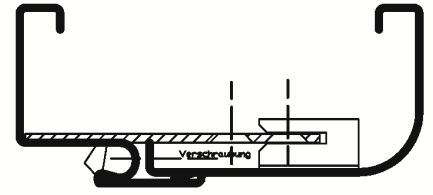

**SUG 2-schalig Typ 2**  
für nachträgliche Montage

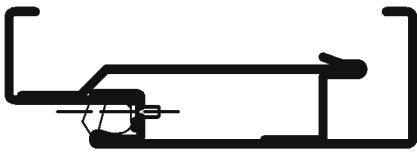

**SUGN-2-Ra10 2-schalig Typ 2**  
für nachträgliche Montage  
mit Schattennut

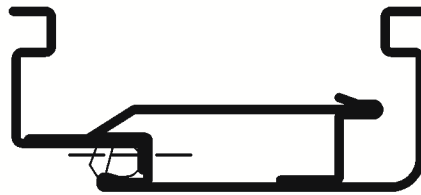

**UGZ 2-schalig Typ 2 mit Zierfalz**  
für nachträgliche Montage

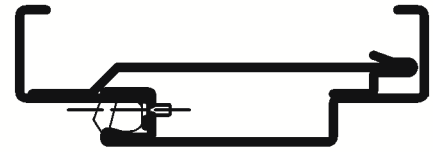

**SUG 2-schalig Typ 5**  
für nachträgliche Montage

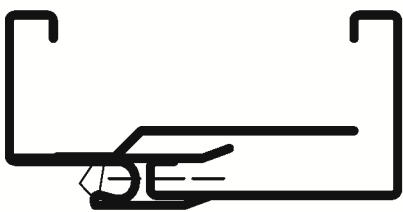

**SUGG 2-schalig Typ 5**  
für nachträgliche Montage

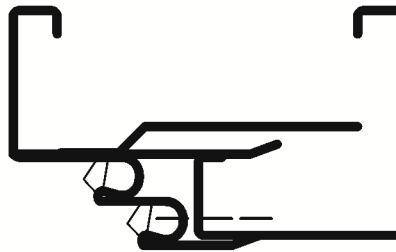

**SUG Ra35 2-schalig Typ 5**  
für nachträgliche Montage

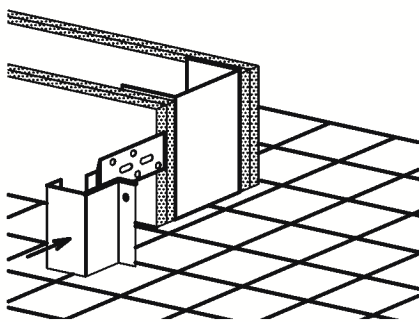
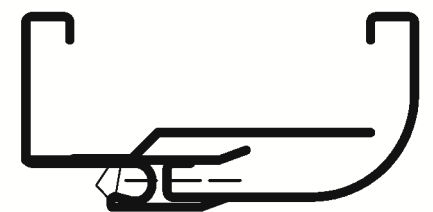

1.

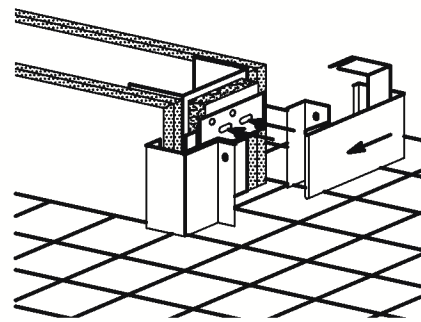

2.

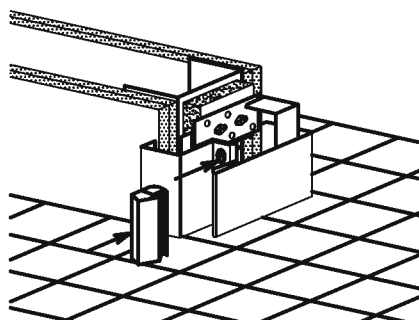

3.

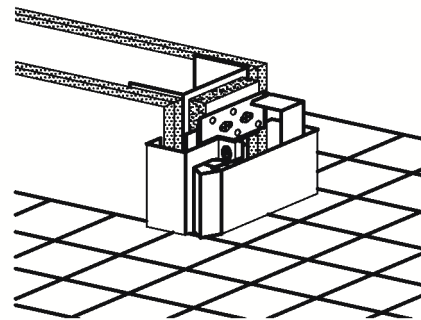

4.

**Montageempfehlung für Zargen 2-schalig Typ 2**

**Montage in Mauerwerk und GK möglich**

- 1.) Falzrahmen der Stahlzarge in die Wandöffnung einschieben.
- 2.) Falzrahmen mit dem Ständer verschrauben. Gegenrahmen auf Falzrahmen aufschieben (bei Bedarf zum Ausgleich von Bautoleranzen bauseits druckfest unterfüttern).
- 3.) Beide Rahmen in der Falz verschrauben. Nach abschließender Oberflächenbehandlung Dichtung einsetzen.
- 4.) Fertiger Einbauzustand im Bodenbereich (Schlitzwinkel mit Führungsnut nur im Bodenbereich).

### USCHT/A

Zarge für bauseitige Schiebetür vor der Wand

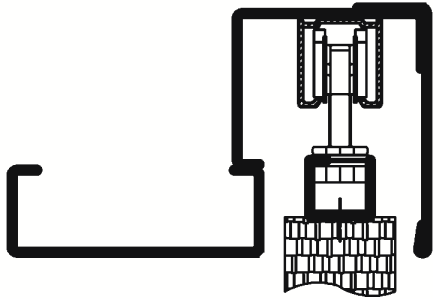

### USCHT/I

Zarge für bauseitige Schiebetür in der Wand,  
ab Maulweite 175 mm

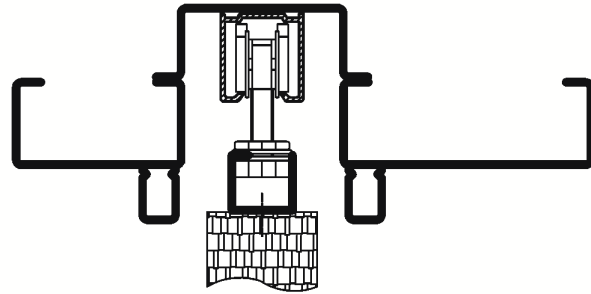

### USCHT/A 2-schalig Typ 2

Für bauseitige Schiebetür vor der Wand,  
nachträgliche Montage

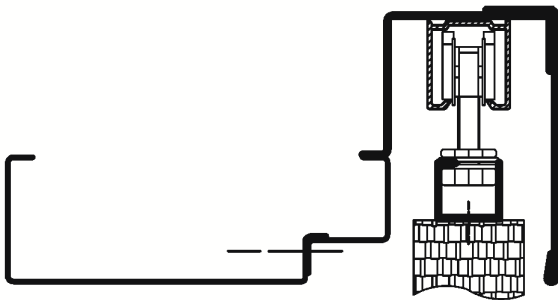

### USCHT/I Multi

Für bauseitige Schiebetür in der Wand,  
ab Maulweite 100 mm

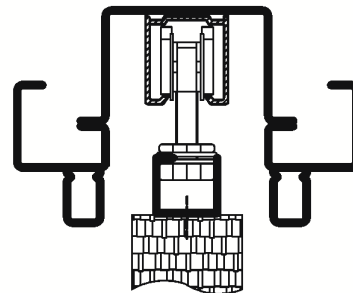

Vorgerichtet für **Motorantrieb Reisinger**,  
Antrieb bauseitig

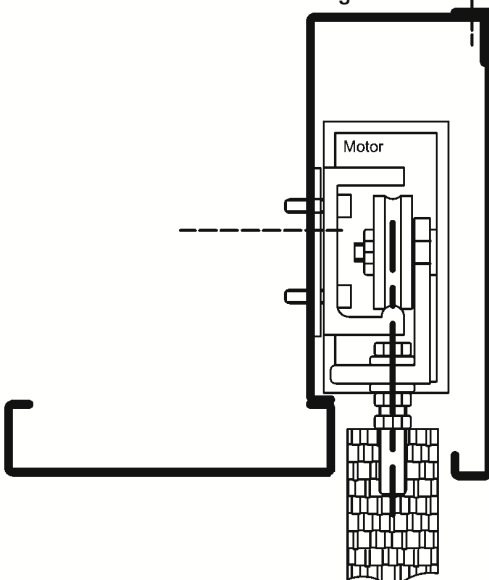

Vorgerichtet für **Motorantrieb Dorma MS 10**,  
Antrieb bauseitig

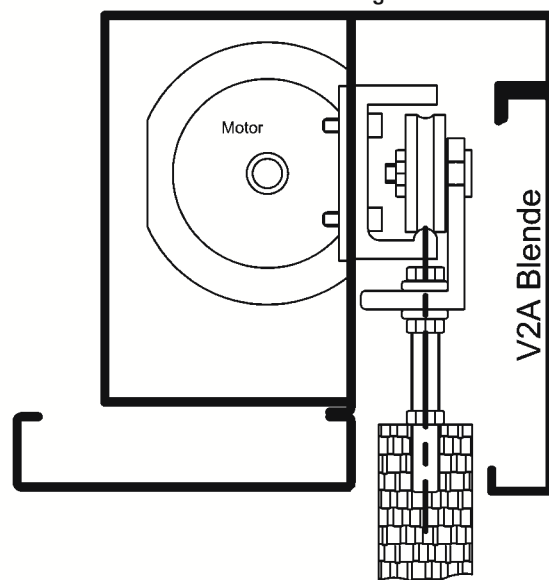

## Anwendungsbeispiele

**UG**  
Zarge für Drehtür

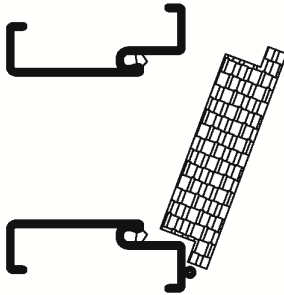

**UG-DT**  
Zarge für Doppeltür

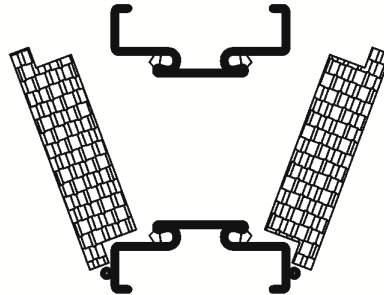

**UPT**  
Zarge für Pendeltür

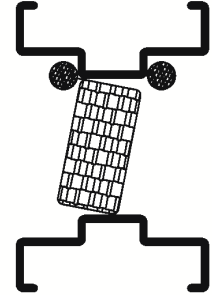

**UGO** Zarge mit Oberlicht für bauseitige Verglasung

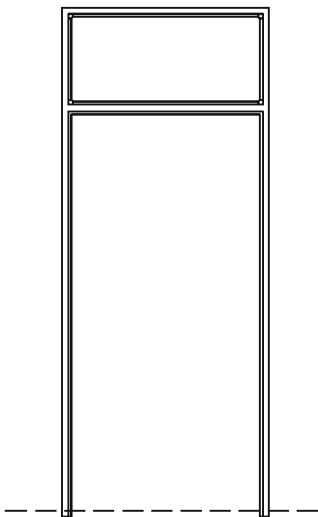

**UGB** Zarge für bauseitige Oberblende

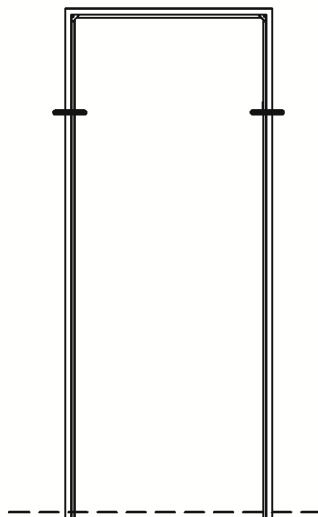

**UGO/ST/ST** Zarge mit 2 x Seitenteil und Oberlicht für bauseitige Verglasung

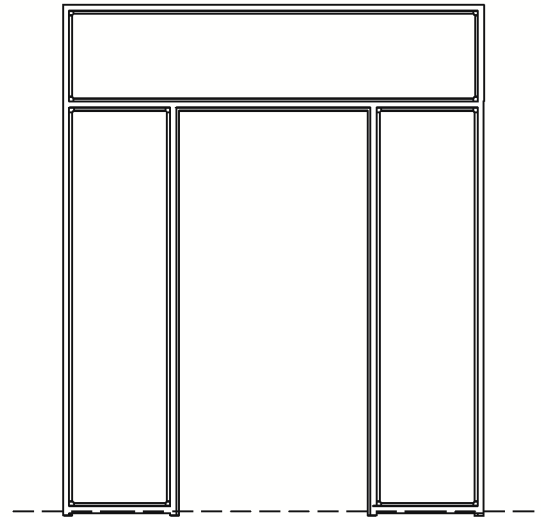

**Fensterzargen**  
4-seitig

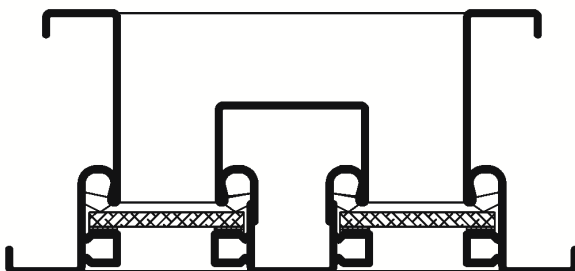

**Fensterzargen**

